



UA40T-35

40倍双光AI识别跟踪吊舱

User Manual

使用说明

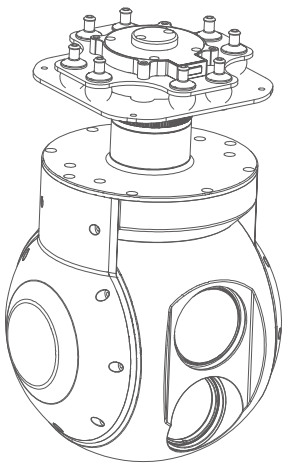

关注公众号,了解更多信息,或访问我们的网站: www.szpinling.com

For more details please scan the QR code or visit our

website: www.szpinling.com

前言

请仔细阅读本文以确保正确使用产品，不遵守和不按照本手册的说明来操作可能损坏产品。用户切勿自行对吊舱作任何拆装，否则可能导致吊舱无法正常工作。

由于我司无法控制用户的具体使用、安装、改装以及使用不当等情况，由以上所造成的直接、间接损失或损伤，我公司将不承担相应的损失及赔偿责任。因使用本产品而造成的间接或直接损失与伤害，我司概不负责。

阅读标识：



禁止



重要注意事项

注意事项

1. 吊舱使用完毕后，请将设备保存在干燥的环境下，避免环境湿度过大导致镜头起雾。假如镜头起雾，可开机一段时间等待雾气消散。
2. 吊舱使用到红外热像镜头，请勿将其对准强能量源，如太阳、激光束、熔岩等等。镜头观测目标温度需小于 800°C ，否则会灼伤相机，对其造成不可恢复的损伤。
3. 清洁相机镜头脏污时，请务必使用柔软干燥的清洁布擦拭镜头表面。
4. 请勿用手直接触摸或坚硬物体刮擦红外镜头表面镀膜，否则会损伤镀层，导致成像模糊。
5. 请勿带电插拔 TF 卡；插拔 TF 卡后，请务必确保 TF 胶塞已盖严实，防止开机自检不通过。

一、规格参数

总体参数

产品重量	1076g
产品尺寸	140*136*213.2mm
输入电压	14.8V~25.2V
动态电流	1000~1500mA @ 16V
功率	平均功率 16W, 峰值功率 24W
视频输出	Micro HDMI(1080P 30fps/60fps) / IP (RTSP/UDP 720p/1080p 30fps H264/H265)
控制方式	PWM / S.BUS / UART (TTL) / TCP / UDP
防护等级	IP4X
工作环境温度	-20°C ~ +50°C
存储	TF 卡 (存储容量 256G 以内, 读写速度 class 10 以上, 将 TF 卡格式化为 FAT32)
TF 卡中的图片存储格式	JPG(1920*1080)
TF 卡中的视频存储格式	MP4(1080P 30fps)

云台参数

结构设计角度范围	俯仰角度 : -40°(上) ~ 130°(下), 偏航角度 : ±300° / ±360°*N (仅网络输出版本)
软件限制角度范围	俯仰角度 : -30°(上) ~ 125°(下), 偏航角度 : ±290° / ±360°*N (仅网络输出版本)
角度抖动量	俯仰 / 横滚 / 偏航角度 : ±0.02°

一键回中	√
相机参数	
图像传感器	1/2.8" CMOS Sensor
图像传感器 (有效像素数)	约 213 万像素
镜头	40 倍光学变焦
	f=4.25mm(广角端) 到 170.0mm(远端)
	F1.6 到 F4.95
数字变焦	32 倍
可视角度 (对角, 水平, 垂直)	D: 73.80° (广角端) 到 2.16° (远端) H: 66.35° (广角端) 到 1.90° (远端) V: 39.98° (广角端) 到 1.11° (远端)
最小物距	0.1 / 1.5 / 3.0 / 5.0 / 10.0 m
最低照度	正常模式: 彩色 (1/30s, 79.5dB) : 0.01 lux, 黑白 (1/30s, 79.5dB) : 0.002 lux 高灵敏度模式: 彩色 (1/1s, 79.5dB) : 0.001 lux, 黑白 (1/1s, 79.5dB) : 0.0002 lux
信噪比	50db 以上
聚焦系统	自动, 手动
白平衡	自动, 室内, 室外, 手动
快门速度	1/1 秒到 1/30,000 秒
曝光控制	自动, 手动, 优先模式 (快门优先 & 光圈优先)
同步系统	内置
背光补偿	有

自动 ICR	有
逐行扫描模式	有
图像稳定器	有
除雾	有
热像仪参数	
镜头焦距	35mm
水平视场角	12.5°
垂直视场角	10.0°
对角视场角	16.0°
探测距离 (人: 1.8x0.5m)	1458 米
识别距离 (人: 1.8x0.5m)	365 米
验证距离 (人: 1.8x0.5m)	182 米
探测距离 (车: 4.2x1.8m)	4472 米
识别距离 (车: 4.2x1.8m)	1118 米
验证距离 (车: 4.2x1.8m)	559 米
工作制式	非制冷长波 (8 μ m~14 μ m)
探测器像素	640*512
像元大小	12 μ m
调焦方式	无热化免调焦
NETD(热灵敏度 / 噪声等效温差)	≤50mK@25°C,F#1.0
色板	白热, 黑热, 铁红

电子变倍	1x ~ 8x
测温功能(选配)	测温模式：点测温、区域测温
	测温范围可选：-20°C~+150°C, +100°C~+550°C
	测温精度：±3°C或读数的+3%(取较大者) @ 环境温度 -20°C~60°C
跟踪性能参数	
偏差像素更新速率	30Hz
偏差像素输出延迟	<30ms
最小目标对比度	5%
最小信噪比	4
最小目标尺寸	16*16 像素
最大目标尺寸	256*256 像素
跟踪速度	±48 像素 / 帧
目标记忆时间	100 场
跟踪 AI 目标联动	有
识别性能	
算力	6T
类型	人、车
同时能检测的数量	≥ 10 个目标
对比度	≥ 5%
最小目标尺寸	5×5 像素

车辆检测概率	≥85%
虚警率	≤10%
特色功能	
OSD	显示或者隐藏 (云台航向 / 俯仰角度, 倍数, TF 卡状态, 飞机 GPS 及海拔高度, 日期时间)
照片属性 (POS)	支持拍摄时间和 GPS 坐标
网络读卡	HTTP 读取照片, 下载视频
KLV(UDP)	支持卡录或者 Viewlink 视频播放
ArduPilot / PX4	支持 (Mavlink 协议控制) 选配: 支持 ArduPilot Follow me 功能
画面显示	EO+IR / IR+EO / EO / IR
双视频流输出 (可选)	支持 (一路 EO 输出, 一路 IR 输出, 开启后不支持录制视频)







二、产品介绍

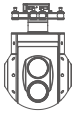
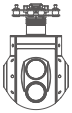

2.1 简介

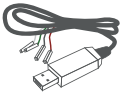
UA40T-35 是一款高精度三轴增稳吊舱，配有 213 万像素的 40 倍光学变焦索尼传感器相机，35 毫米非制冷氧化钒镜头 640x512 分辨率热成像仪。其支持可见光变倍，拍照录像，目标跟踪功能，AI 检测车辆、人员。画面上 OSD 可显示云台航向俯仰角度、相机倍数及视场角，跟踪目标框，当外部有 GPS 及时间输入时，还能显示 GPS 经纬度及高度信息，及实时时间，支持 OSD 显示开与关；此时拍照，照片属性上带有拍摄时间与 GPS 信息。

吊舱可以实现水平、横滚和俯仰三个方向增稳，采用减震与云台一体化设计，可大幅度减少机械震动，即使在 40 倍光学变焦下，图像也非常稳定，能广泛用于公安、电力、消防、变焦航拍等行业无人机应用中。

2.2 包装清单

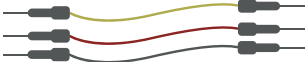
普通版吊舱 *1		快拆版吊舱 *1	
铝柱*4		USB转TTL线*1	
M3螺丝*8			
电源线			
PWM 控制线*1			

串口/S.bus 控制线*1	
连接 串口线*1	
网线*1	

三、安装指引

3.1 吊舱部件图

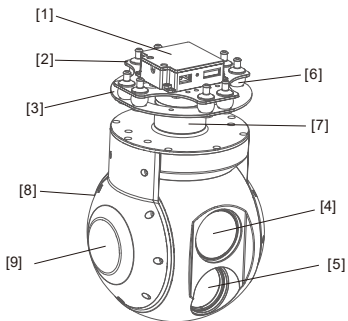

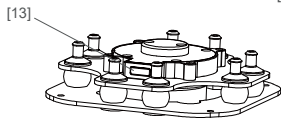

快拆板

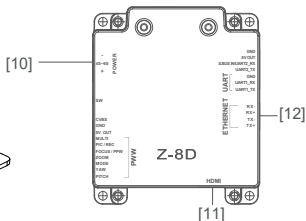

控制盒

- | | |
|-------------|-------------------|
| [1] 控制盒 | [8] TF 卡槽 |
| [2] 云台减震上板 | [9] 俯仰轴方向电机 |
| [3] 云台减震下板 | [10] 4S~6S 电源口 |
| [4] 高清变焦相机 | [11] Micro HDMI 口 |
| [5] 热像仪 | [12] 网口接口 |
| [6] 减震球 | [13] 快拆板拆卸按钮 |
| [7] 航向轴方向电机 | |



- 请确保电机转动过程中不被任何物品阻挡，若云台转动过程中受到阻挡，请立即清除障碍物。



- 避免热像直对太阳

3.2 控制盒丝印

正面

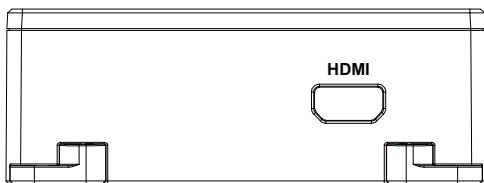

左侧

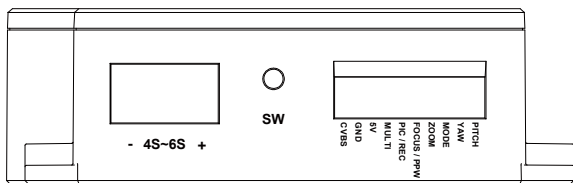

右侧

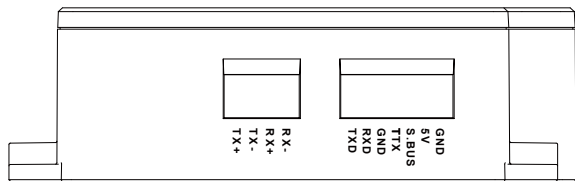

3.3.1 挂载尺寸图 (普通版)

单位: mm

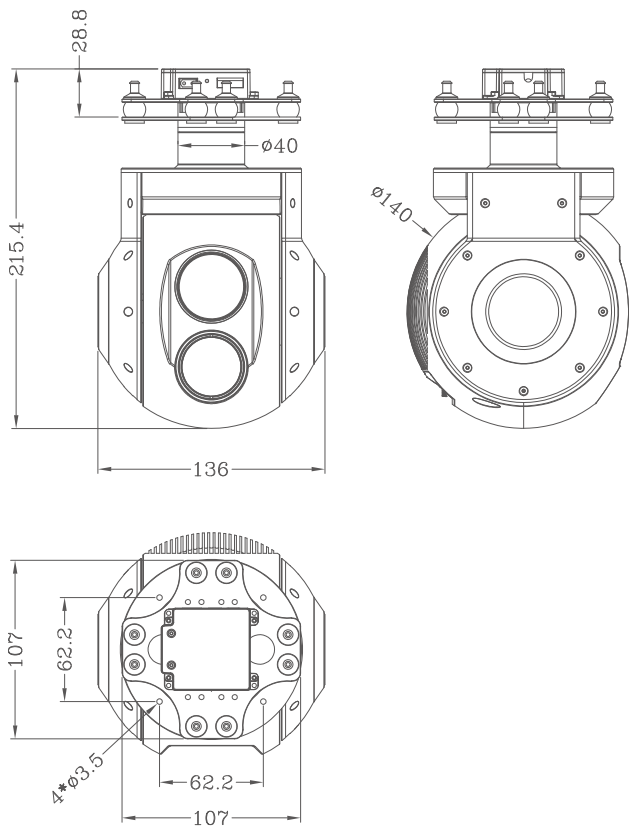

3.3.2 挂载尺寸图 (快拆版)

单位: mm

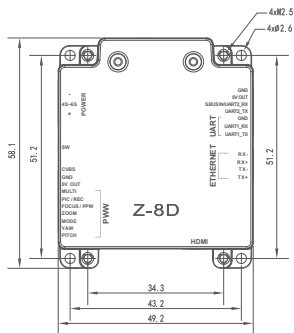
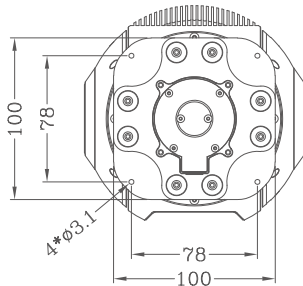
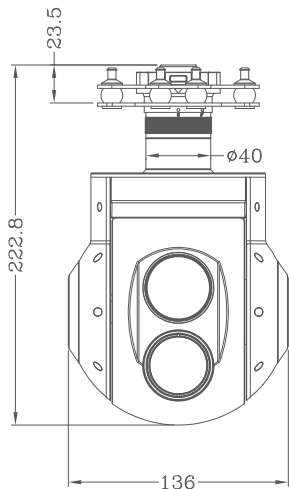

控制盒



3.4 安装固定孔位

- 1) 找到吊舱航向指定安装箭头位置(即吊舱开机启动时镜头位置)，与飞行器指定方向同步。
- 2) 将铝柱一端固定在减震板下部的螺丝孔位上,使用 M3 螺丝拧紧。
- 3) 用户根据给出的挂载板螺丝孔位尺寸图, 结合实际情况, 在飞行器上增加挂载固定接口, 将铝柱另一端固定在飞行器给到的固定板螺丝孔位上。(快拆版类同)

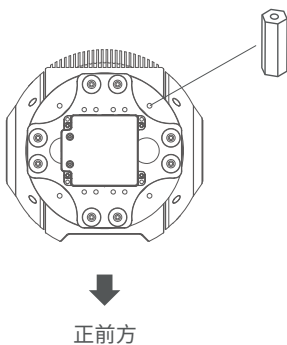

3.5 快拆版吊舱装卸图解

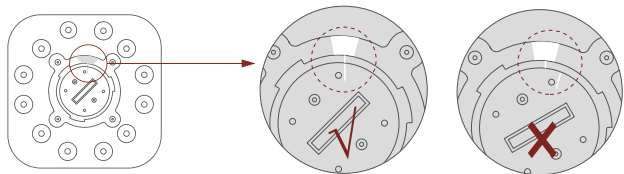
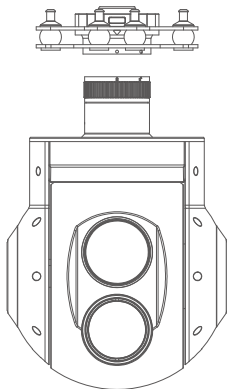

1. 检查快拆板底部白线是否对齐,如不对齐可手动旋转调整。

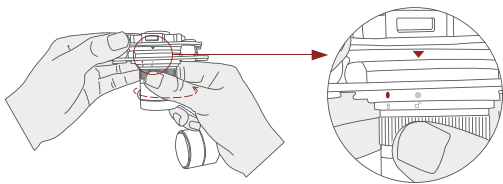

2. 将白色点(解锁图标)对准红色三角形,将吊舱口完全推入快拆版底部后,逆时针旋转吊舱。

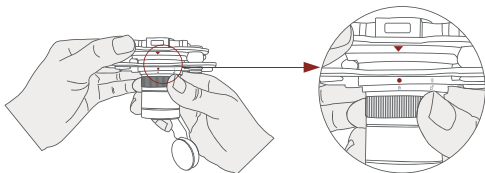

3. 当听到“咔”一声(即红色的三角形与红色圆点呈垂直状态)表示吊舱与快拆板已锁死。

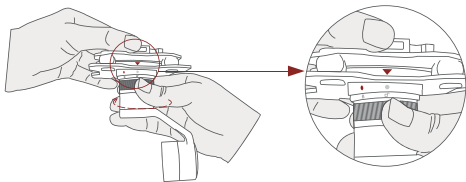

4. 将快拆板上“拆卸按钮”往下按,吊舱顺时针旋转,白色圆点与三角形呈垂直状态即解锁。

3.6 安装TF卡

TF 卡(microSD card):

将 TF 卡插入指定卡槽内 (2.1 部件图指定位置)。TF 卡最大支持 128G 容量, 要求 class10 (10M/S)传输速度或者更高,格式为 FAT32 或 exFAT;



- 插 TF 卡时,吊舱请断电,不支持热插拔;
-

3.7 图像接口

吊舱所有图像输出接口说明:

HDMI: Micro HDMI 接口,高清输出 1080P 60/30fps, 默认输出 1080P60fps

网络: 网络输出接口, 默认输出 RTSP 格式, IP 地址: RTSP: //192.168.2.119:554, 分辨率为 1080P, 帧率为 30fps, 码流 4M;

AV: 该型号无模拟信号输出。



吊舱具体输出方式可选,请以收到实际产品为准。

吊舱在使用我司 Viewlink 用户界面软件时网络出图连接时, 外接设备(电脑)网口 Internet 协议版本 4 本地设置应为 IP 地址 192.168.2.2(最后一个字节 2~254 中选, 不与吊舱 119 相同即可), 子网掩码: 255.255.255.0, 默认网关: 192.168.2.1, 且电脑所有防火墙需关闭, 再输入吊舱 IP, 打开视频, 即可出图。

四、吊舱信号控制

4.1 PWM控制

由遥控器接收机的 PWM 通道输出的多路脉冲宽度调制信号, 来控制吊舱功能。本吊舱最多需要用到 7 个 PWM 控制通道, 用户可以根据实际情况来选择所要使用的功能, 来减少使用的 PWM 通道个数。

PWM 连接图(以接 Pitch 通道为例):

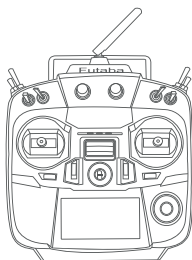

遥控器

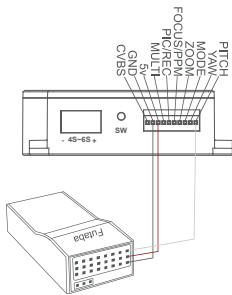

接收器

接线图

PWM遥控器控制吊舱操作说明：

4.1.1 吊舱俯仰通道 (PWM 信号接入 Pitch 插接口, 俯仰控制, 可选摇杆、旋钮、三档开关, 以三档开关为例)



位置-1
低档位
俯仰向上



位置-2
中档位
俯仰停止



位置-3
高档位
俯仰向下

4.1.2 吊舱航向通道 (PWM 信号接入 YAW 插接口, 航向控制, 可选摇杆、旋钮、三档开关, 以三档开关为例)



位置-1
低档位
航向向左



位置-2
中档位
航向停止



位置-3
高档位
航向向右

4.1.3 吊舱模式通道 : (PWM 信号接入 Mode 插接口, 调整吊舱控制速度 / 一键回中等功能控制, 可选旋钮、三档开关, 以三档开关为例)



位置-1
低档位



位置-2
中档位



位置-3
高档位

开关打到位置 1: 低速模式, 此时打杆控制 Yaw、Pitch 时, 吊舱以最低速度运动。

开关打到位置 2: 中速模式, 此时打杆控制 Yaw、Pitch 时, 吊舱以中等速度运动。

开关打到位置 3: 高速模式, 此时打杆控制 Yaw、Pitch 时, 吊舱以最高速度运动。

(若为旋钮控制, 速度会随着开关位置的不同而改变)

连续打杆功能详解:

1. 连续快速操作由位置 2-3 拨动开关 1 轮, 云台回中。
2. 连续快速操作由位置 2-3-2-3 拨动开关 2 轮, 云台镜头垂直向下。
3. 连续快速操作由位置 2-3-2-3-2-3 拨动开关 3 轮, 云台启动锁头模式。
4. 连续快速操作由位置 2-3-2-3-2-3-2-3 拨动开关 4 轮, 云台启动跟随模式。

4.1.4 吊舱变倍通道: (PWM 信号接入 Zoom 插接口, 变倍控制, 可选旋钮、三档开关, 以三档开关为例)



位置-1
低档位
画面缩小



位置-2
中档位
变倍停止



位置-3
高档位
画面放大

4.1.5 吊舱对焦通道:(PWM 信号接入 Focus 插接口,画中画 / 色板切换功能,可选旋钮、三档开关,以三档开关为例)



位置-1
低档位
画中画切换



位置-2
中档位
无动作



位置-3
高档位
色板切换

开关由位置 2 打到位置 1: 切换画面显示模式,IR、IR+EO、EO、EO+IR 四种显示方式,循序切换;

开关由位置 2 打到位置 3: 切换热像色板,有黑热、白热、铁红三种颜色,循环切换;

4.1.6 吊舱拍照录像通道:(PWM 信号接入 Pic/Rec 插接口,拍照录像控制,可选旋钮、三档开关,以三档开关为例)



位置-1
低档位



位置-2
中档位



位置-3
高档位

开关由位置 2 打到位置 1: 拍照;

OSD 显示打开情况下,画面左上角会显示”IMG PHOTOING”的拍照,拍摄照片存储在 TF 卡中;

OSD 显示打开情况下，会显示“REC 00 00 00”的开始录像的提示，记录当前录制时长，停止录像会显示“TF xxx MB”，提示 TF 卡可录制视频的剩余容量；当 TF 卡存储容量用尽，会提示“TF FULL”不再保存；若吊舱未放入 TF 卡时，会提示“NO TF”，请插卡后再使用。

4.1.7 吊舱备用通道(Multi 备用通道，控制电子变倍 / 跟踪功能，可选旋钮、三档开关，以三档开关为例)



位置-1
低档位



位置-2
中档位



位置-3
高档位

开关由位置 2 打到位置 1：热像电子变倍，热像倍数 1X、2X、3X、4X

开关由位置 2 打到位置 3：画面中心位置出现锁定框，开始跟踪目标

开关由位置 3 打到位置 2：取消跟踪

4.2 串口TTL控制

TTL 通讯要求：TTL 信号为 3.3V，波特率：115200，数据位 8 位，停止位 1 位，无校验，HEX 发送与接收。

通讯连接图(以电脑 ↔ usb 转 TTL 线 ↔ 吊舱为例)：

吊舱 线

TX ↔ RX (白色)

RX ↔ TX (绿色)

GND ↔ GND (黑色)

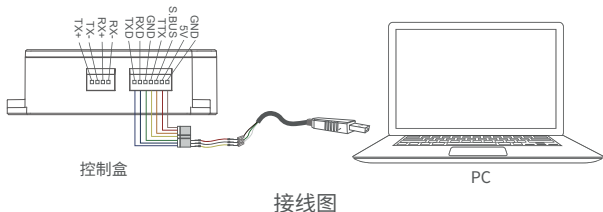

USB 转 TTL 线图：通过 USB 转 TTL 串口线连吊舱与上位机(使用配线 usb 转 TTL 线，线杜邦头端采用 TX 接 RX、GNG 接 GND 的接法，连接到吊舱指定串口，另一端 usb 接口接到电脑)，安装 Viewlink 控制软件，可以直接测试吊舱功能；用户或可选择自行开发，具体串口控制协议联系技术支持。

【ViewLink 是我司用于“品灵”云台的用户界面，(您可联系经销商寻求安装包)下载】



- 吊舱串口外接插针口,禁止接入电源。



- 吊舱默认串口波特率位 115200,可根据用户对接串口设备更改波特率。



- 用户可以根据实际情况需求, 通过自行设置指令, S.bus 通道位置可以在 1--15 通道内任意编排通道顺序, 来配合飞控设备或遥控器使用;
- 用户未要求 S.bus 控制情况下, 由于普通版 S.bus 和串口不能同时兼容, 出货默认为串口控制, 如需用到 S.bus 控制, 需要用户自行设置(更改控制文档, 请咨询相关技术人员)。

4.4 TCP控制

吊舱出货带有网口输出的情况下, 默认 IP 地址: 192.168.2.119, 控制端口: 2000; 连接后, 发送对应 TCP 协议, 即可控制吊舱。

TCP 控制协议为 [帧头 :EB+ 命令 ID: 90+ 数据长度 :XX+ 数据体(串口协议)+ 校验和(数据体所有字节相加之和的低八位)]

或者直接使用我司 Viewlink 用户界面来 TCP 连接后进行控制。

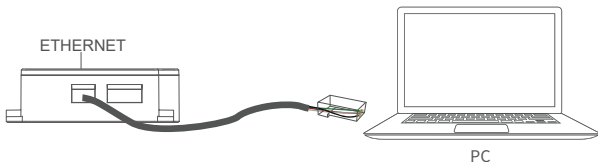

网络接线图

五、FAQ

1. UA40T-35 HDMI 有哪些输出?

答: HDMI1080P60fps(默认)/HDMI1080P30fps。

2. UA40T-35 支持录像过程中拍照吗?

答: 支持。

3. UA40T-35 拍照录像是如何存储的?

答: 当网络输出分辨率设置为 1280*720 时, 存储分辨率为 1920*1080; 当网络输出分辨率设置为 1920*1080 时, 存储分辨率为 1920*1080; TF 卡内保存的视频帧率与网络输出时设置的帧率一致, 帧率有 30fps 或 60fps 可选。

4. 如果修改相机 IP 地址后, 忘记而不能连接

A10 Pro 云台相机恢复默认 IP 方法:

- 1) SD 卡格式化成 FAT32 (如果已经是 FAT32 分区, 可以不用格式化);
- 2) 将 ip_bak.txt 文件拷贝到 SD 卡根目录;
- 3) 上电后, 等待 3 分钟, 会自动恢复 ip 192.168.2.119;
- 4) 断电;
- 5) 检查 SD 卡里的 ip_bak.txt 文件已经消失, 则表明恢复 IP 操作有效;
- 6) 将 SD 卡插回吊舱, 上电, 检查吊舱的 IP 已经恢复到 192.168.2.119。



本用户手册如有更新, 恕不另行通知

技术支持人员 QQ: 3320249240

更多服务与支持, 请关注品灵微信公众号!